

焼ばめ装置 ヒートロボ

ホルダ長寿命

300℃の低温焼ばめでホルダを傷めません
安価でコンパクトな温風式焼ばめ装置は、焼ばめ作業が簡単

電磁ヒーター

DENJI ヒートロボ 電磁

短時間 焼ばめ

省スペース A4サイズ～

タッチパネルで
簡単操作!

過熱防止機能

オートコイル設定で
コイルNo.を自動検知
(電磁5000S)



温風ヒーター

ヒートロボ Baby

リーズナブル ￥6.4万円～

ホルダの加熱しすぎの心配無し!



	DENJI 電磁5000S	DENJI 電磁1200S	Baby 3000S	Baby 1200S	Baby 1000
コード	HRD-02SH	HRD-01S	HRB-03S	HRB-02S	HRB-01
加熱方式	電磁誘導式		温風式		
出力	5000w	1200w	3000w	1200w	1000w
定格電圧	200-240v	100v	200v	100v	100v
適応工具径	φ3~32mm	φ3~12mm	φ3~32mm	φ3~12mm	
加熱時間(工具径φ6)	18秒(自動設定)	18秒	70秒	120秒	180秒
冷却機能*	○(1分)	○(1分)	○(5分)	▲	▲
サイズ(WxDxH)	340×470×750mm	230×410×550mm	430×330×600mm	370×260×590mm	320×160×410mm
価格	98万円	67万円	21.9万円	17万円	6.4万円

※冷却機能について [○]: 工場エアーによる冷却 [▲]: 温風ヒーターの冷風運転による冷却

■ホルダタイプ別対応表

ホルダタイプ	電磁5000S	電磁1200S	Baby 3000S	Baby 1200S	Baby 1000
モノシリーズ	○	△	○	▲	×
2ピースタイプ	○	○	○	○	○
UNO	○	○	○	○	×
ハイパーバージョン	○	×	○	×	×
Z	○	×	○	×	×
ストレートアーク	○	▲	○	▲	×

[○]: 対応可能 [×]: 対応不可 [△]: 一部対応不可 [▲]: アダプタ、ベース等の組換えにより対応可能 ※各々のホルダへの対応はコード表でご確認ください。

特長
焼ばめ装置
モノ3
モノカーブ
モノシリーズ
モノシリーズ
2ピースタイプ
UNO
ハイパーバージョン
Z
ストレートアーク
関連商品
周辺機器
参考資料

電磁ヒーター

DENJI 電磁5000S

コード	サイズ (W×D×H)	定格電圧 (三相)	Kg
HRD-02SH	340×470×750mm	200-240v	30

■オプション

- 加熱コイル(HRD2-CL)
- P.13~のオプション品からお選びください。

■標準付属品

- 耐熱手袋 ●着脱ピンセット

■備考

- 着脱ストッパーはHSB/HSC型をご使用ください。
- エアーが必要です。(圧力:0.5MPa以上、消費量:245ℓ/min)
- エアー接続用のエアーチューブ(外径φ8)、継手等は付属しません。

■注意事項

- 海外でご使用の場合は、トランスをご準備ください。

タイマー
(加熱時間自動設定)

加熱キー
ストップキー
追い加熱キー

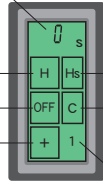

タッチパネル

加熱キー(スリム型・ハイパーバージョン用)
冷却キー
コイル番号(自動検知)



- 工具径 **φ3~32**
- 出力 **5000w**
- 工具径 φ6
- 加熱 **18秒**
- エアー冷却
- 1分**
- 価格 **98万円**

■加熱コイル

コード	対応ホルダ内径	加熱時間 (自動設定)	φC	H
HRD2-CL1	φ3~ 6	18 秒	25	33
-CL2	φ7~12※1	28 秒	35	42
-CL3	φ16, 20※2※3	28 秒	45	47
-CL4	φ25	40 秒	55	57
-CL5	モノシリーズ ●モノ3° [SLRB-SLFB8/10/12/16-M22]	35 秒	Fig. 1	
-CL6	ハイパーバージョン(●ショートタイプ[全サイズ]●ヘビータイプ[φ12, φ16])	40 秒	60	47
-CL7	φ32, ハイパーバージョン(●ヘビータイプ[φ20, φ25])	60 秒	70	67

■標準付属品

- 加熱コイル保護シート

■注意事項

- 加熱コイル保護のため、加熱コイル保護シートは必ず取付けてください。
- 加熱コイルCL5, CL6, CL7に該当するホルダは、CL2, CL3, CL4では加熱ができません。加熱コイル選定時にご確認ください。
- ※1 [SLRB-SLFB8/10/12-M22]は加熱コイルNo.5をご使用ください。
- ※2 [SLRB-SLFB16-M22]は加熱コイルNo.5をご使用ください。
- ※3 [A50M-SLRB20, F63-SLFB20]は加熱コイルNo.4をご使用ください。

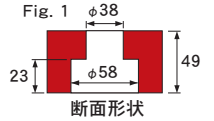
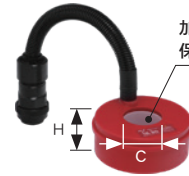

■加熱コイル保護シート

コード
HRD2-DN

○: コイルNo. **コード例** HRD2-DN2

■備考

- 加熱コイル保護シートは消耗品です。加熱により変形、破損した場合は補充用(オプション)をご利用ください。

DENJI 電磁1200S

コード	使用地域	サイズ (W×D×H)	定格電圧 (単相)	Kg
HRD-01S	日本	230×410×550mm	100v	14
HRD-01S-120NA	北米		120v	19
-230AS	アジア		230v	

■オプション

- P.13~のオプション品からお選びください。

■標準付属品

- 加熱コイル(HRD-CL) ●耐熱手袋 ●着脱ピンセット

■備考

- 着脱ストッパーはHSB/HSC型をご使用ください。
- エアーが必要です。(圧力:0.5MPa以上、消費量:245ℓ/min)
- エアー接続用のエアーチューブ(外径φ8)、継手等は付属しません。
- ヨーロッパで使用する場合は別途トランスが必要です。詳細は弊社までお問い合わせください。

■注意事項

- ヒートロボ電磁1200Sは焼ばめ可能なホルダに制限があります。詳細はP.197をご確認ください。

タイマー
コイル選択キー
加熱キー
ストップキー
追い加熱キー

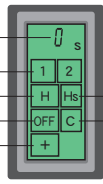

タッチパネル

加熱キー(スリム型)
冷却キー



- 工具径 **φ3~12**
- 出力 **1200w**
- 工具径 φ6
- 加熱 **18秒**
- エアー冷却
- 1分**
- 価格 **67万円**

■加熱コイル

コード	対応ホルダ内径	加熱時間	φC
HRD-CL1	φ3~ 6	18 秒	18
-CL2	φ7~12	33 秒	28

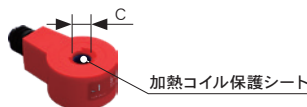

■標準付属品

- 加熱コイル保護シート

■注意事項

- 加熱コイル保護のため、加熱コイル保護シートは必ず取付けてください。

■加熱コイル保護シート

コード
HRD-DN

○: コイルNo. **コード例** HRD-DN2

■備考

- 加熱コイル保護シートは消耗品です。加熱により変形、破損した場合は補充用(オプション)をご利用ください。

温風ヒーター

Baby 3000S

コード	使用地域	サイズ (W×D×H)	定格電圧 (単相)	Kg
HRB-03S	日本	430×	200v	9.5
-03S-230NA	北米	330×	230v	
-03S-230EU	ヨーロッパ	600mm		
-03S-230AS	アジア			

- オプション
 - φ70ノズル ●P.13～のオプション品からお選びください。
- 標準付属品
 - タイマー ●耐熱手袋 ●着脱ピンセット
- 備考
 - エアーが必要です。(圧力:0.5MPa以上、消費量:Max.245ℓ/min)
 - エアー接続用のエアーチューブ(外径φ8)、継手等は付属しません。

■安全タイマー搭載タイプ

ヒータースイッチの切替え忘れによる事故を防止します。

コード	使用地域	サイズ (W×D×H)	定格電圧 (単相)	Kg
HRB-03ST	日本	430×	200v	9.7
-03ST-230NA	北米	330×	230v	
-03ST-230EU	ヨーロッパ	600mm		
-03ST-230AS	アジア			

■φ70ノズル

モノ3° SLRB32、ハイパーバージョン ヘビータイプをご使用の際はφ70ノズルに交換が必要です。

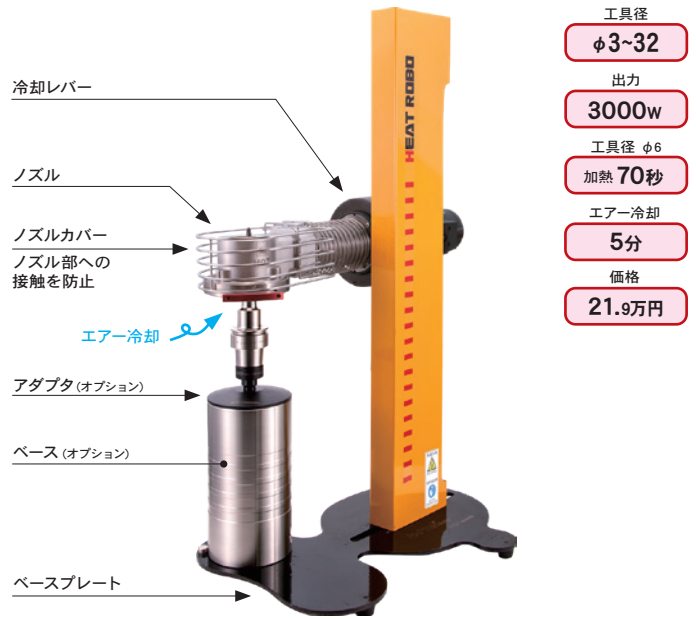

- 工具径
φ3~32
- 出力
3000w
- 工具径 φ6
- 加熱 70秒
- エアー冷却
5分
- 価格
21.9万円

安全タイマー搭載タイプは過熱トラブルや加熱時間のムダがなくエコ!

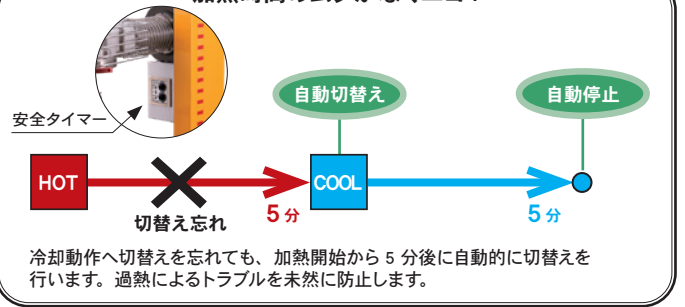

Baby 1200S



- 工具径
φ3~12
- 出力
1200w
- 工具径 φ6
- 加熱 120秒
- 価格
17万円

コード	使用地域	サイズ (W×D×H)	定格電圧	Kg
HRB-02S	日本	370×260×590mm	100v	8
-02S-120NA	北米		120v	

- オプション
 - P.13～のオプション品からお選びください。
- 標準付属品
 - タイマー ●耐熱手袋 ●着脱ピンセット
- 備考
 - 一部対応できないホルダがあります。(P.13)

Baby 1000



- 工具径
φ3~12
- 出力
1000w
- 工具径 φ6
- 加熱 180秒
- 価格
6.4万円

コード	使用地域	サイズ (W×D×H)	定格電圧	Kg
HRB-01	日本	340×160×410mm	100v	3.5

- オプション
 - P.13～のオプション品からお選びください。
- 標準付属品
 - アダプタ (ADH-SLK) ●タイマー ●ノズル2ヶ (HNZ-17, HNZ-22)
 - 耐熱手袋 ●着脱ピンセット

オプション

■ ベース

コード
BAA-01

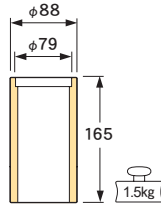

使用例

ホルダ
BT50
アダプタ
ADH-50
ベース
BAA-01

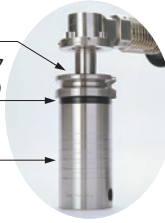

ホルダ
HSK-E32
アダプタ
ADH-HSK32
ベース
BAA-01

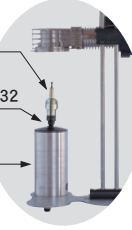

長い
ストレートアダプ
アダプタ
BAS-01

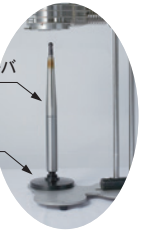

■ アダプタ

コード	内容	対応ホルダ		焼ばめ装置					
		形式	ネジサイズ	HRD-02SH	HRD-01S	HRB-03S	HRB-02S	HRB-01	
ADH-SLK		2ピースタイプ スリムライン コレット	6型	M6	○	○	○	○	○
			8型	M6					
			12型	M10					
			ST10	M6					
			ST12	M8					
		ストレート アダプ	ST16/20/25	M10					
ADH-HSK25		モノ3° モノカーブ ハイパー バージョン Z UNO	E25		○	△	○	△	×
E32					※一部制限有。 コード表を 確認ください。		※一部制限有。 C (max.) M		
E40									
A40									
A50 / E50 / F63									
-40			BT40 / A63 F63 / F80 / F80PD						
-50				BT50 / A100					
-15TR		15TR3							
-S20TR		RS20 / S20TR							
-BT30		BT30							
BAS-01		ストレート アダプ	ST16 / 20 / 25	M10	○	△	○	△	×
			ST32	M16		※一部制限有。 コード表を 確認ください。		※一部制限有。 C (max.) M	
			ST42	M24					
-02			超硬シャンク ST○○C						

[○]: 対応可能

[×]: 対応不可

[△]: 一部対応不可

■ 着脱ストッパー

焼ばめ・焼はずし時の工具ストッパーとして使用します

■ HSA型 (コイルスプリング型)

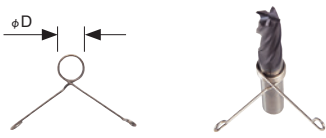

コード	φD	セット内容(数量)
HSA-D [コード例:HSA-6]	3, 3.175, 4, 5, 6, 7, 8, 9, 10, 11, 12, 16, 20, 25	同サイズ 各10ヶ/セット
-E	3, 4, 6, 8, 10, 12	各1ヶ, 計 6ヶ
-F	3, 4, 5, 6, 7, 8, 9, 10, 11, 12	各1ヶ, 計10ヶ
-EF	3, 4, 5, 6, 8, 10, 12, 16, 20, 25	各1ヶ, 計10ヶ

■ HSB型 (板スプリング型)

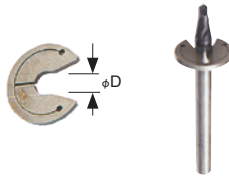

コード	φD	セット内容(数量)
HSB-D [コード例:HSB-6]	3, 3.175, 4, 5, 6, 7, 8, 9, 10, 11, 12, 16, 20, 25, 32	各1ヶ
-E	3, 4, 6, 8, 10, 12	各1ヶ, 計 6ヶ
-F	3, 4, 5, 6, 7, 8, 9, 10, 11, 12	各1ヶ, 計10ヶ
-EF	3, 4, 5, 6, 8, 10, 12, 16, 20, 25	各1ヶ, 計10ヶ

■ HSC型 (スリ割りコレット型)

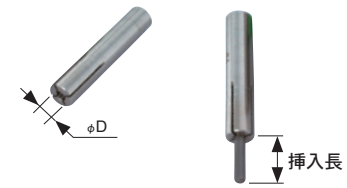

コード	φD
HSC-D [コード例:HSC-6]	3, 3.175, 4, 6

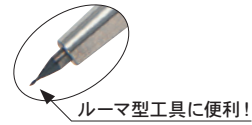

■ 注意事項

- HSA型はヒートロボ電磁では使用できません

工具取付け時

工具取はずし時

■ 刃物プライヤー

耐熱手袋なしで簡単に焼ばめ操作が行えます。

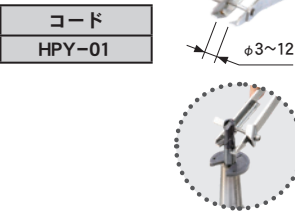

■ ストッパープライヤー

HSB型を簡単に着脱できます。

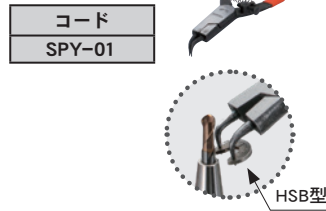

■ 刃物アジャスター

工具の突出し長さ、挿入長を簡単にセットできます。

コード	φD	L
HAJ-3	3	10~ 30
-3.175	3.175	
-4	4	13~ 30
-6	6	19~ 45
-8	8	21~ 55
-10	10	22~ 70
-12	12	23~ 85
-16	16	26~ 90
-20	20	37~100
-25	25	40~100

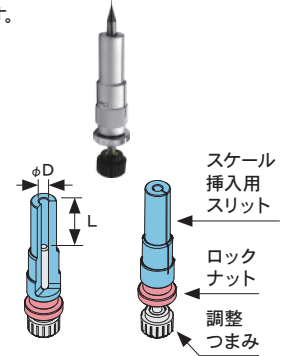

■ 刃物トレー

焼はずしてすぐの熱した工具の置き台、冷却用。

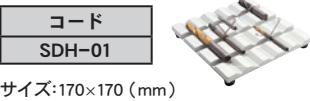

■ 耐熱手袋

追加オプション

コード	備考
HTB-01	—
-01-R	右手用
-01-L	左手用

■ ホルダスタンド

スリムラインコレット・ストレートアーバ、HSK-E25, E32用のスタンド台。4色で、分類別の整理に便利です。

コード	色	表面	裏面	収納本数
SDKT-RE	赤	スリムライン コレット用 ストレートアーバ用	小径ホルダ用 (HSK-E25/ E32)	各25本
-BL	青			
-GR	緑			
-GD	金			

サイズ:190×190(mm)

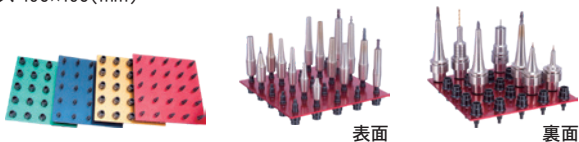

HSB型による工具突出し長さ設定

HSB型ストッパー (厚さ2mm)

HSC型による工具挿入長さ設定

HSC型ストッパー

■ クリーニングツール

■ ブラシタイプ

チャッキング孔の掃除用ナイロンブラシ。

コード	チャッキング孔径
AQC-BR -SET	3, 4, 6, 8, 10, 12 (各1本 計6本入)
-BR 3-5	3 (5本入)
-BR 4-5	4 (5本入)
-BR 6-5	6 (5本入)
-BR 8-5	8 (5本入)
-BR10-5	10 (5本入)
-BR12-5	12 (5本入)



■注意事項 ●常温時に使用してください。

■ ゴム砥石タイプ

チャッキング孔に発生した酸化膜やゴミ・油分の焼付などを除去。

標準セット

コード	備考
CLT-GTA-01	右記部品 各1ヶ

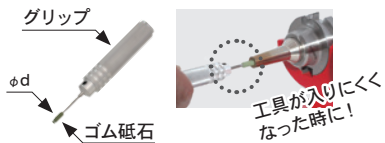

部品

コード	品名	φd	数量
CLT-GTA-GP	グリップ	-	1ヶ
CLT-GTA 3-5	ゴム砥石	3	5ヶ
-GTA 4-5		4	5ヶ
-GTA 6-5		6	5ヶ
-GTA 8-5		8	5ヶ
-GTA10-5		10	5ヶ

■ アクアクール

■ アクアクールキット

加熱したスリムラインの冷却に便利な水冷キット。

コード	備考
AQC-KIT-01	下記部品 各1ヶ

部品

コード	品名	備考
AQC-EK-01-2	専用液	原液2ℓ、希釈3%
-AT-01	アクアトレー	水切りプレート
-AH-01	アダプタハンガー	ホルダを液につけるためのハンガー
CN -245	コンテナBOX	サイズ:424×291×245(364×242×230)mm
-FT	コンテナBOXフタ	サイズ:421×288×35mm

()は内寸

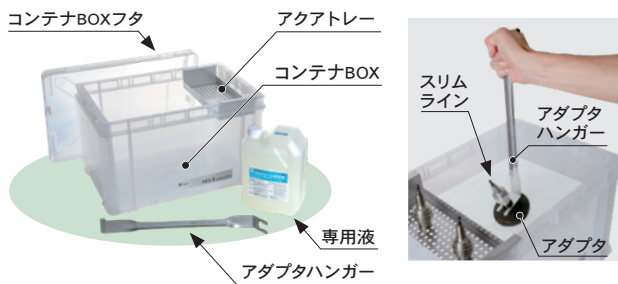

■ 焼ばめ作業 効率化キット

焼ばめ作業を効率化し作業時間を短縮できます。MSTの全装置(電磁、Baby)に対応します。

■ Aタイプ

コード	クーリングタワー
CWBA01	1ヶ
CWBA02	2ヶ

■標準付属品

- スライドテーブル
- スライド式ベース(3ヶ)
- ストッパーリング(6ヶ)
- サーマシール(7ヶ)
- 接続用エアチューブ(φ8 長さ2m)

■備考

- 付属のエアチューブを接続してください。(供給エア圧:0.5~0.7MPa)

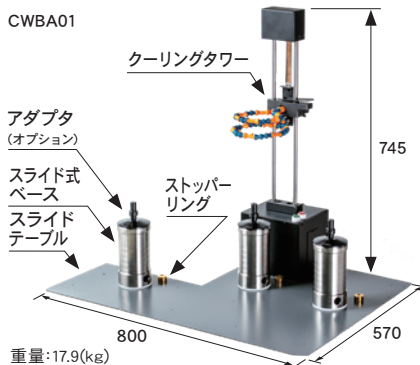

■ Bタイプ

狭いスペースに設置できるコンパクトタイプ

コード
CWBB01

■標準付属品

- サーマシール (7ヶ)
- 備考
- エアが必要です。

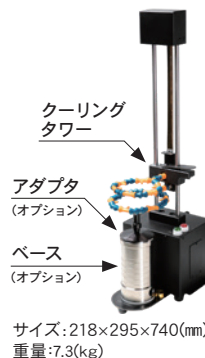

■ コイル置台

HRD-02SH用の加熱コイル置台

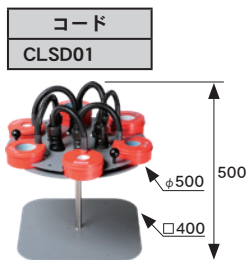

■ 消耗品・補充品

クーリングタワー (追加用※)



※CWBA01をCWBA02に変更できます。

スライドテーブル

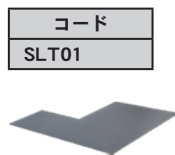

スライド式ベース



ストッパーリング



サーモシール

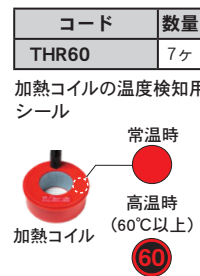

設置例



専用カタログを用意しています。詳細はお問い合わせください。